









# Intelligent Spooling Device ISD300-PoE

## Quick Installation Guide

### Overview [en]

This Quick Installation Guide provides a brief description of the installation of the ISD300-PoE. It contains the following information:

-  **General Information**
-  **Safety Regulations**
-  **First Steps**
-  **ISD Quick Setup**
-  **Resetting the ISD Parameters**
-  **ISD Access Protection**
-  **ISD Software Package**

Please note the table of contents on page 3. Should you have any further questions, please contact our support hotline.



Monday - Thursday  
Friday

8:00 a.m. to 4:45 p.m. and  
8:00 a.m. to 3:15 p.m. (CET)









+49 (0)521 94226-44



support@seh.de

### Überblick [de]

Dieser Quick Installation Guide beinhaltet eine kurze Beschreibung der ISD300-PoE Installation. Sie erhalten die folgenden Informationen:

-  **Allgemeine Information**
-  **Sicherheitsvorschriften**
-  **Erste Schritte**
-  **ISD Quick Setup**
-  **ISD Parameter zurücksetzen**
-  **ISD Zugriffsschutz**
-  **ISD Softwarepaket**

Beachten Sie das Inhaltsverzeichnis auf Seite 19. Falls Sie noch Fragen haben, kontaktieren Sie unsere Support Hotline.

## Regulatory Information

This device must be installed and used in strict accordance with the manufacturer's instructions as described in the user documentation that comes with the product.

Any changes or modifications to this device not expressly approved by SEH Computertechnik GmbH may cause interferences and would void the FCC authorization to operate this device (pursuant to Part15.21 of the FCC rules).

Installing this device in a FCC level B product results in a FCC level A composite system as defined in the FCC rules and regulations.

### FEDERAL COMMUNICATION COMMISSION (FCC) NOTICE

**NOTE:** This equipment has been tested and found to comply with the limits for a Class A digital device, pursuant to part 15 of the FCC Rules. These limits are designed to provide reasonable protection against harmful interference when the equipment is operated in a commercial environment.

This equipment generates, uses, and can radiate radio frequency energy and, if not installed and used in accordance with the instruction manual, may cause harmful interference to radio communications.

Operation of this equipment in a residential area is likely to cause harmful interference in which case the user will be required to correct the interference at his own expense.

この装置は、情報処理装置等電波障害自主規制協議会（VCCI）の基準に基づくクラスA情報技術装置です。この装置を家庭環境で使用すると電波妨害を引き起こすことがあります。この場合には使用者が適切な対策を講ずるよう要求されることがあります。



<b>General Information</b> .....	<b>4</b>
Purpose.....	4
Documentation .....	4
Scope of Supply .....	5
Technical Data .....	6
<b>Safety Regulations</b> .....	<b>7</b>
<b>First Steps</b> .....	<b>8</b>
Connecting the ISD300-PoE .....	8
Switching on/off the ISD300-PoE .....	9
ISD300-PoE Assigning TCP/IP Parameters .....	10
Using the ISD Control Center .....	12
<b>Quick Setup</b> .....	<b>14</b>
<b>Resetting the ISD Parameters</b> .....	<b>16</b>
<b>ISD Access Protection</b> .....	<b>17</b>
Entering the Panel Lock PIN.....	17
Setting the Panel Lock PIN.....	17
<b>ISD Software Package</b> .....	<b>18</b>

## Purpose

The ISD300-PoE was developed as an appliance to spool and manage print jobs and to handle print queues.

In complex networks with high volumes of data traffic and in large-scale structures, the ISD300-PoE can substantially relieve server load and remove strain from the network. This results in better performance and enhanced system stability.

The ISD300-PoE adds server qualities to the printing in peer-to-peer networks. Enhanced transparency, higher performance and the central management of all print processes result in maximum efficiency and very little time required for maintenance and system updates.

The ISD300-PoE is able to accept print jobs from various operating systems and to forward them to the printer via Socket, LPD, or IPP.

## Documentation

The ISD documentation consists of the following documents:



PDF

### User Documentation

Detailed description of the ISD configuration and administration. You will find the PDF file at [www.seh.de](http://www.seh.de) or on the ISD hard disk (see: 'Service Area' page 5).



Printed  
PDF

### Quick Installation Guide

The Quick Installation Guide contains information about security, hardware installation, and the initial operation procedure of the ISD (this document).

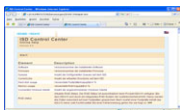

HTML

### Online Help (ISD Control Center)

The Online Help contains detailed information about how to use the ISD Control Center.



HTML

### Online Help (SEH ISD Manager)

The Online Help contains detailed information about how to use the software tool 'SEH ISD Manager'.

## Scope of Supply

Please check the package content before getting started:



### ISD300-PoE

Intelligent Spooling Device 300 - Power over Ethernet



### Quick Installation Guide

Provides a brief description of the installation of the ISD300-PoE.  
(This document)



### Service Area

The service area is a defined memory area on the ISD hard disk.  
The service area contains:

- User Manual ISD300
- Quick Installation Guide ISD300-PoE
- SEH ISD Manager
- SEH Print Monitor
- ISD Printer Driver Wizard
- Driver Wizard Plugin 'CSR DLLs'

#### Displaying the Service Area

The service area can be displayed via the ISD Control Center.  
Start the ISD Control Center with the user profile 'Admin' and  
select 'Manuals & Tools'.

*Note:* To start the ISD Control Center follow the instructions in  
the chapter 'First Steps'.

# Technical Data

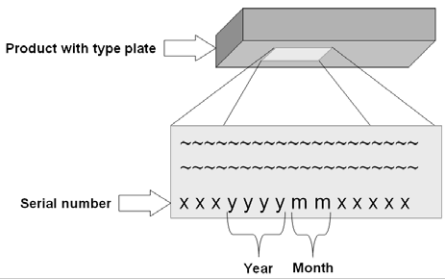
Characteristics	Values
<p>Network connector</p> <p>    logical:</p> <p>    physical:</p>	<ul style="list-style-type: none"> <li>- 10BaseT Ethernet (IEEE 802.3)</li> <li>- 100BaseTX Fast Ethernet (IEEE 802.3)</li> <li>- 1000BaseT Gigabit Ethernet Ethernet (IEEE 802.3)</li> <li>- RJ-45 (STP Cat.5)</li> </ul>
Interfaces	2 x USB 2.0 HS
<p>Print protocols</p> <p>    Client ⇔ ISD300-PoE:</p> <p>    ISD300-PoE ⇔ Printer:</p>	<ul style="list-style-type: none"> <li>- LPD, SMB, Socket, IPP, ThinPrint</li> <li>- LPD, Socket, IPP</li> </ul>
Power supply	48 VDC - Power over Ethernet - (The print server receives the DC power directly from the STP Cat.5 cable through the RJ-45 connector).
Current input	350 mA
Operating Environment	Ambient temperature 5 - 30 °Celsius Relative humidity 20 - 80 %
Dimensions	<ul style="list-style-type: none"> <li>- Width 215 mm</li> <li>- Height 47 mm</li> <li>- Depth 186 mm</li> <li>- Weight 1450 g</li> </ul>
Date of Manufacture	<p>The serial number includes the date of manufacture. The serial number can be found on the type plate.</p> 

---

# Safety Regulations

---

Before starting the initial setup procedure and during the operation of the ISD300-PoE, please note the following safety regulations. Their purpose is to protect yourself and others from personal injuries, and avoid damage to the equipment.



---

**CAUTION: Failure to follow these directions could result in bodily harm or loss of life.**

---

## Basic Personal Security Precautions

- ◆ Read the documentation and make sure that your system meets the requirements listed therein.
- ◆ Do not open the housing of the device. The ISD300-PoE may only be connected and operated if the housing is not opened and if the ISD300-PoE is in perfect condition.
- ◆ Do not put objects on top of the housing.
- ◆ Unauthorised modifications to the device can affect the product certification and are forbidden.

## Operating Environment Prerequisites

- ◆ The ISD300-PoE must be placed on a solid surface with no vibration.
- ◆ The ISD300-PoE must not be operated in dusty places and direct sunlight.
- ◆ Avoid contact with humidity or liquids.
- ◆ The ISD300-PoE may only be connected and operated if the installation location meets the ambient conditions.

Ambient temperature: 5 - 30 °Celsius Relative humidity 20 - 80 %
---

## Security Precautions for Cabeling and Power Cords

- ◆ Make sure that no-one steps on or stumbles over the cables.
- ◆ Do not connect a telephone cable to the RJ-45 connector. The RJ-45 connector may only be connected to SELV voltages. For the connection to the RJ-45 connector only STP cabling (category 5 or better) may be used. The shielding must fit flushly to the connector.
- ◆ Use a certified USB Hi-Speed cable to connect the printer. A list of certified cables may be found at [www.usb.org](http://www.usb.org) !

## Connecting the ISD300-PoE



Proceed as follows:

1. Connect the network cable to the network connector (2).

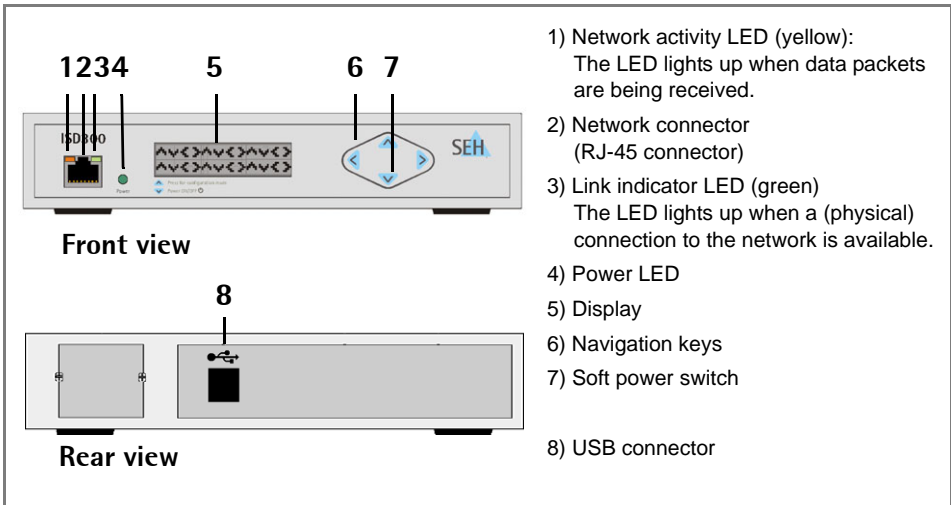

## Switching on/off the ISD300-PoE

### Switching on

The ISD system software boots automatically if the device receives the power it needs. The power supply can be started by plugging in the network cable or by turning on the PoE device (device that is used to supply power to the ISD).



### Switching off

Print jobs that are halted by the device being switched off will not be completed. Print jobs in a queue will be completed when the device reboots. This also applies in the case of power failures.

To turn off the device, shut down the system software manually.

### Booting/Shutting down the System Software

The system software can be booted/shut down manually.

- ◆ To boot the software, press the soft power switch  for a short moment.
- ◆ To shut down the software, keep the soft power switch  pressed for five seconds.

### What Happens in the Case of a Power Failure?

When the ISD receives again the necessary power, it takes on the same status as before the power failure.

## ISD300-PoE Assigning TCP/IP Parameters

TCP/IP network protocols require the storing of the IP address in the ISD so that the device can be addressed within the network and be configured via the ISD Control Center.

You can assign the TCP/IP parameter manually or have it assigned automatically via DHCP (Dynamic Host Configuration Protocol). The manually assignment is default.

### Setting TCP/IP parameters manually

Use the navigation keys on the panel interface to assign the TCP/IP parameter manually.

 Proceed as follows:

1. Press  $\blacktriangle$ . The display shows:

```
IP Setup >
Cancel <
```

2. Select  $\blacktriangleright$ . The display shows the current IP configuration ('Manual' or 'DHCP'):

```
IP Configuration
Manual
```

3. Select 'Manual' via  $\blacktriangle$  or  $\blacktriangledown$  and press  $\blacktriangleright$  to confirm. The display shows:

```
IP Address:
000.000.000.000
```

4. Enter the IP address. Use  $\blacktriangleleft$   $\blacktriangleright$  to navigate to individual numerical values within the IP address. Change individual numerical values via  $\blacktriangle$   $\blacktriangledown$ .

5. Press  $\blacktriangleright$  to confirm. The display shows:

```
Netmask:
000.000.000.000
```

6. Enter the netmask.

7. Press  $\blacktriangleright$  to confirm. The display shows:

```
Gateway:
000.000.000.000
```

8. Enter the gateway.

9. Press  $\blacktriangleright$  to confirm. The display shows:

```
> Apply
< Back
```

10. Press **▶** to confirm. The display shows:

```
Applying Network
Settings ...
```

↵ The settings are saved.

## Setting TCP/IP parameters automatically (DHCP)



In order to assign TCP/IP parameters automatically, an active DHCP server must be integrated into the network.

Use the navigation keys on the panel interface to set TCP/IP parameters via DHCP.



Proceed as follows:

1. Press **▲**. The display shows:

```
IP Setup >
Cancel <
```

2. Select **▶**. The display shows the current IP configuration ('Manual' or 'DHCP'):

```
IP Configuration
Manual
```

3. Select 'DHCP' via **▲** or **▼** and press **▶** to confirm. The display shows:

```
> Apply
< Back
```

4. Press **▶** to confirm.

↵ The settings are saved.

Upon booting DHCP will be applied automatically. TCP/IP parameters are assigned by a DHCP server.

## Using the ISD Control Center

Initial installation, configuration and subsequent administration of the ISD300-PoE as well as management of the relevant network printers can be done via the integrated web server (ISD Control Center).



Before starting the ISD Control Center, it is necessary to assign TCP/IP parameters to the ISD300-PoE.

### Starting the ISD Control Center



Proceed as follows:

1. *Start your web browser.*
  2. *Enter the IP address of the ISD300-PoE as URL.*
- ↳ The ISD Control Center is displayed.

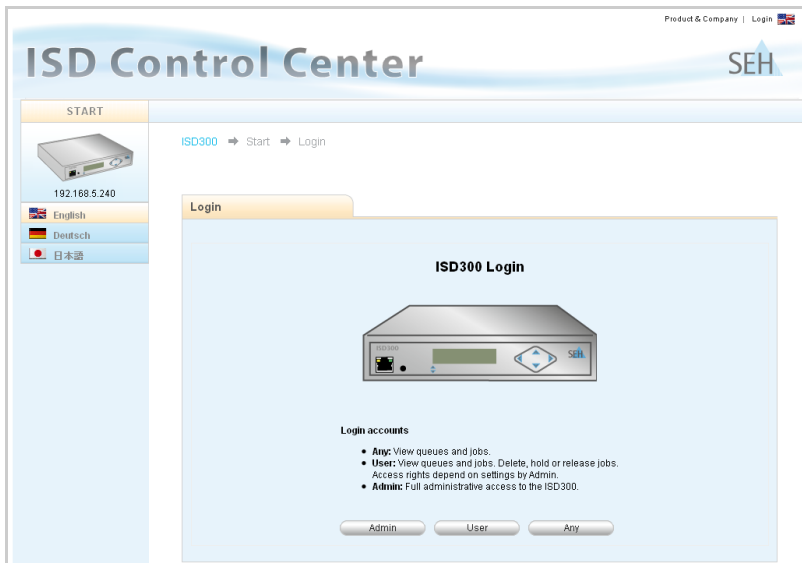

If the ISD Control Center is not displayed, check the proxy settings of your browser.

## Logging on to the ISD Control Center

After starting the ISD Control Center a 'login' dialog appears. Access to the ISD Control Center is granted to the user profiles 'Any', 'User', and 'Admin'. You will also need a password.

The table shows which access rights are assigned to the different user profiles.

User profile	Access rights	Password
Any	- retrieving status information about queues and print jobs	<i>no password required</i>
User	- retrieving status information about queues and print jobs - managing own print jobs, e.g. deleting, halting print jobs, changing hierarchy <i>(These access rights are defined by the administrator)</i>	user <i>(default)</i>
Admin	- retrieving status information - setting up and administrating queues - deleting, halting, and changing hierarchy of all print jobs - Installation, Configuration, and Maintenance of the ISD	admin <i>(default)</i>



The following describes access as 'Admin' with the default password. Change the default password when you use the ISD in a real situation; see: ISD User Manual.



Proceed as follows:

1. *Start the ISD Control Center*
2. *Click Admin.*
3. *Enter the user name and the password:*
  - *user name: 'admin'*
  - *password: 'admin'*
4. *Click OK to confirm.*

↪ The user interface for the administrator is displayed.

The main menu is displayed at the top of the dialog. After selecting a menu item, the available submenu items are displayed on the left side. The content of the menu is displayed in the middle of the dialog.

---

## Quick Setup

---

The Quick Setup assists you with the initial configuration of the ISD. The Quick Setup involves four steps:

- ◆ general settings
- ◆ TCP/IP parameters
- ◆ the search for available printers in the network
- ◆ the setting up of queues



A prerequisite for the Quick Setup is that you are logged on as administrator on the ISD Control Center.

---



Proceed as follows:

1. **Select QUICK SETUP.**
2. *Enter the host name and the device time.*

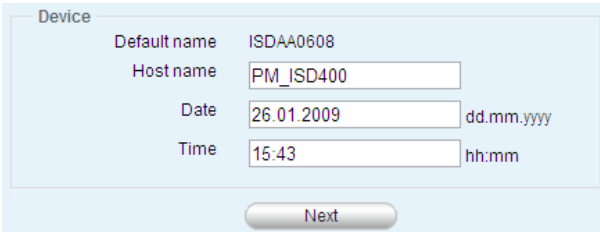

Device	
Default name	ISDAA0608
Host name	<input type="text" value="PM_ISD400"/>
Date	<input type="text" value="26.01.2009"/> dd.mm.yyyy
Time	<input type="text" value="15:43"/> hh:mm
<input type="button" value="Next"/>	

3. *Click Next.*
4. *Verify the TCP/IP parameters and change them, if required.*

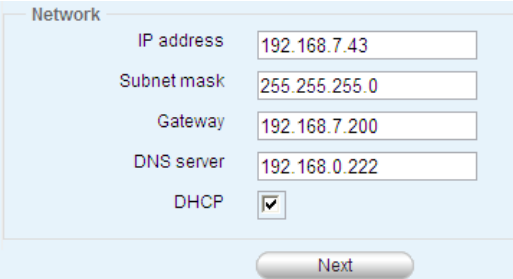

Network	
IP address	<input type="text" value="192.168.7.43"/>
Subnet mask	<input type="text" value="255.255.255.0"/>
Gateway	<input type="text" value="192.168.7.200"/>
DNS server	<input type="text" value="192.168.0.222"/>
DHCP	<input checked="" type="checkbox"/>
<input type="button" value="Next"/>	

5. *Click Next.*

- Define search parameters for the search for printers in the network.  
You can search a maximum of 255 IP addresses.

**Find printers**

Enter a start and end IP address for searching printers.  
A maximum of 255 IP addresses can be searched through.  
Searching takes about 15 seconds.  
Leaving the form blank skips this step and finishes Quick Setup.

Start IP address

End IP address

Resolve IP addresses

- Click **Next**.  
The number of the printers found in the network is displayed.
- Click **OK** to confirm.  
The printer list is displayed.

**Found printers**

Interface name	Interface type	Printer model	IP address	Queue name
IC106-FAST-HP-TX,HP,JETDIRECT,J	SEH InterCon Print Server (HP)	HP LaserJet 5000 Series	192.168.0.125	<input type="text"/>
IC109-FAST-KYO-TX	SEH InterCon Print Server (KYOCERA)	FS-3750	192.168.0.120	<input type="text"/>

[1]

- Assign names to the queues (that are not resolved via DNS) in the **Queue name** column.
    - letters, numbers, hyphens and underscores are allowed
    - no space characters are allowed
    - no more than 32 characters (Windows 98 max. 15 characters) are allowed
  - Click **Install**.  
The names of the queues appear dimmed in the column **Queue name**.
  - Click **Finish setup** to confirm.
- ↶ The settings are saved.



Further information on the configuration and administration can be found in the ISD User Manual.

---

## Resetting the ISD Parameters

---

It is possible to reset the ISD parameters to the default values (factory settings). All previously configured parameter values will be deleted in this process. Installed certificates will not be deleted.



If you reset the parameters, the IP address of the ISD may change and the connection to the ISD Control Center may be terminated.



---

You must reset the parameters, for example, if you have changed the location of the ISD and if you want to use the ISD in a different network. Before this change of location, you should reset the parameters to their default settings to install the ISD in a different network.



You can reset the parameters via the device front.



Proceed as follows:

1. Click  and  one after the other. The display shows:

```
Press ^+V For  
Factory Reset
```

2. Click  and  simultaneously.
-  The parameters are reset.

## ISD Access Protection





You can protect the operating panel at the front of The ISD against unauthorized access by means of a 4-digit PIN. The administrator defines the PIN via the ISD Control Center. If the operating panel is protected, you must enter the PIN via the navigation keys. The control panel will be protected again after each operation.

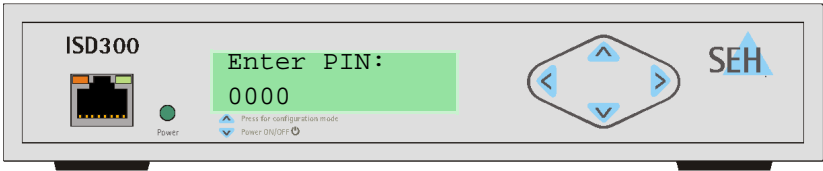

### Entering the Panel Lock PIN

If the control panel is protected, the message 'Enter PIN' will appear when the navigation keys are pressed.



Use the navigation keys to enter the PIN:

- Use   to switch between the individual digits.
- Change individual numerical values via  .

0  0  0  0



1

:

9

### Setting the Panel Lock PIN

The PIN is preset to '0000'. Using these default settings, the control panel is not protected. The administrator sets the PIN via the ISD Control Center.

 Proceed as follows:

1. **Select CONFIGURATION - Password.**
  2. *Enter the PIN.*
  3. *Confirm by clicking Save.*
-  The settings are saved.

---

## ISD Software Package

---

Apart from the integrated user interface (ISD Control Center), the following tools are available for the administration of the ISD.

- ◆ The **SEH ISD Manager** is a software that has been developed by SEH Computertechnik GmbH for a simple administration of the ISDs. The SEH ISD Manager offers the following features to assist you in your work:
  - monitoring
  - backup and update management
  - queues and printer drivers
  - reboot
- ◆ The **SEH Print Monitor** is an SEH-specific extension for the printing service of a Windows operating system. The software ensures the transfer of unencrypted and encrypted (SSL/TLS) print data from the client to the ISD by means of direct TCP/IP ports. The SEH Print Monitor can be installed on every client intended for printing.
- ◆ The **ISD Printer Driver Wizard** helps you to install printer drivers on the ISD. For this purpose the Wizard will be installed on a client running Windows XP or Windows 2000. The client must be specified as 'Printer Administrator' on the ISD.
- ◆ The **Driver Wizard Plugin (CSR DLL)** is used to check if original printer drivers support CSR. The printer drivers are then configured in such a way that the client will be automatically able to spool the rendered print job to the ISD according to the CSR principle.



All ISD tools are available on the service area (see page 5) and at [www.seh.de](http://www.seh.de).

---

### Product Update

We recommend the use of the SEH ISD Manager to keep your product always up-to-date. The SEH ISD Manager automatically searches for current software packages. You will be automatically informed if SEH Computertechnik GmbH deploys a new software package for your product. You can then download the current software package via the SEH ISD Manager and install it to your device.



<b>Allgemeine Informationen</b> .....	<b>20</b>
Verwendungszweck .....	20
Dokumentation .....	20
Lieferumfang .....	21
Technische Daten .....	22
<b>Sicherheitsvorschriften</b> .....	<b>23</b>
<b>Erste Schritte</b> .....	<b>24</b>
ISD300-PoE anschließen .....	24
ISD300-PoE ein-/ausschalten .....	25
ISD300-PoE TCP/IP Parameter zuweisen .....	26
ISD Control Center verwenden .....	28
<b>ISD Quick Setup</b> .....	<b>30</b>
<b>ISD Parameter zurücksetzen</b> .....	<b>32</b>
<b>ISD Zugriffsschutz</b> .....	<b>33</b>
Panel Lock PIN eingeben .....	33
Panel Lock PIN setzen .....	33
<b>ISD Softwarepaket</b> .....	<b>34</b>

## Verwendungszweck

Das ISD300-PoE wurde für das Spoolen und Managen von Druckaufträgen sowie die Verwaltung von Print Queues entwickelt.

Das ISD300-PoE trägt in komplexen Netzwerken mit hohen Datenaufkommen oder weitläufigen Strukturen zu einer starken Entlastung des Servers und ggf. des Datennetzes bei. Höhere Performanz und Stabilität sind zwei der positiven Folgen.

In Peer-to-Peer-Netzen sorgt das ISD300-PoE für Server-Qualitäten beim Drucken. Mehr Transparenz, höhere Performanz und eine zentrale Verwaltung der Druckvorgänge sorgen für mehr Effizienz und geringeren Zeitaufwand bei Wartung und Systempflege.

Das ISD300-PoE kann Druckaufträge von unterschiedlichen Betriebssystemen annehmen und an Drucker via Socket-, LPD- oder IPP-Printing weiterleiten.

## Dokumentation

Die ISD Dokumentation besteht aus den folgenden Dokumenten:



PDF

### Benutzerdokumentation

Detaillierte Beschreibung der ISD Konfiguration und Administration. Sie finden die PDF-Datei unter [www.seh.de](http://www.seh.de) oder auf der ISD Festplatte (siehe: 'Service-Area' Seite 21).



Print  
PDF

### Quick Installation Guide

Der Quick Installation Guide beinhaltet Informationen zur Sicherheit, Hardwareinstallation sowie zur Inbetriebnahme des ISD. (Dieses Dokument)

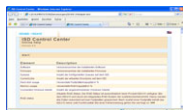

HTML

### Online Hilfe (ISD Control Center)

Die Online Hilfe enthält detaillierte Informationen zur Bedienung des ISD Control Center.



HTML

### Online Hilfe (SEH ISD Manager)

Die Online Hilfe enthält detaillierte Informationen zur Bedienung des Software Tools 'SEH ISD Manager'.

## Lieferumfang

Bitte überprüfen Sie den Packungsinhalt auf Vollständigkeit bevor Sie die Installation beginnen.



### ISD300-PoE

Intelligent Spooling Device 300 - Power over Ethernet



### Quick Installation Guide

Beinhaltet eine kurze Beschreibung der ISD300-PoE Installation. (Dieses Dokument)



### Service-Area

Die Service-Area ist ein definierter Speicherbereich auf der ISD Festplatte. Die Service-Area beinhaltet:

- User Manual ISD300
- Quick Installation Guide ISD300-PoE
- SEH ISD Manager
- SEH Print Monitor
- ISD Printer Driver Wizard
- Driver Wizard Plugin 'CSR DLLs'

#### Service-Area anzeigen

Die Service-Area kann über das ISD Control Center angezeigt werden. Starten Sie das ISD Control Center im Benutzerprofil 'Admin' und wählen Sie 'Dokumentation & Tools'.

*Hinweis:* Um das ISD Control Center zu starten, beachten Sie die Handlungsanleitungen aus dem Kapitel 'Erste Schritte'.

# Technische Daten

Eigenschaften	Werte
<b>Netzwerkanschluss</b> logisch: physisch:	- 10BaseT Ethernet (IEEE 802.3) - 100BaseTX Fast Ethernet (IEEE 802.3) - 1000BaseT Gigabit Ethernet Ethernet (IEEE 802.3) - RJ-45 (STP Cat.5)
<b>Schnittstellen</b>	2 x USB 2.0 HS
<b>Druckprotokolle</b> Client ⇔ ISD300-PoE: ISD300-PoE ⇔ Drucker:	- LPD, SMB, Socket, IPP, ThinPrint - LPD, Socket, IPP
<b>Versorgungsspannung</b>	48 VDC - Power over Ethernet - Das ISD empfängt die DC Spannung direkt vom STP Cat.5 Kabel durch den RJ-45 Stecker.
<b>Stromaufnahme</b>	350 mA
<b>Betriebsumgebung</b>	Umgebungstemperatur 5 - 30 °Celsius Relative Luftfeuchtigkeit 20 - 80 %
<b>Abmessungen</b>	- Länge 215 mm - Höhe 47 mm - Breite 186 mm - Gewicht 1450 g
<b>Produktionsdatum</b>	Die Seriennummer enthält das Datum der Produktion. Sie finden die Seriennummer auf dem Typenschild. <div style="text-align: center; margin-top: 10px;"> <p>The diagram illustrates the location of the serial number on the product's type plate. It shows a 3D perspective of the product with a callout to a detailed view of the type plate. The serial number is formatted as 'x x x y y y m x x x x x', where the first three digits represent the year and the next two digits represent the month.</p> </div>

Beachten Sie vor Inbetriebnahme und beim Betrieb des ISD300-PoE die folgenden Sicherheitsvorschriften, um sich und andere vor Personenschäden zu schützen sowie Beschädigungen am Gerät zu vermeiden.



---

**VORSICHT: Nichtbeachtung dieser Anweisungen kann zu schweren körperlichen Schäden führen oder tödlich sein.**

---

## Grundlegende persönliche Sicherheitsvorkehrungen

- ♦ Lesen Sie die Dokumentation und stellen Sie sicher, dass Ihr System den aufgeführten Anforderungen entspricht.
- ♦ Öffnen Sie nicht das Gehäuse des Gerätes. Das ISD300-PoE darf nur bei ungeöffnetem Gehäuse und in unversehrtem Zustand angeschlossen und betrieben werden.
- ♦ Stellen Sie keine Gegenstände auf das Gehäuse.
- ♦ Eigenmächtige konstruktive Veränderungen am Gerät können die Produktzertifizierung beeinträchtigen und sind verboten.

## Anforderungen an die Betriebsumgebung

- ♦ Das ISD300-PoE muss auf einer stabilen, vibrationsarmen Oberfläche stehen.
- ♦ Das ISD300-PoE darf nicht an staubigen Orten oder Orten mit direkter Sonneneinstrahlung aufgestellt werden.
- ♦ Das Gerät darf nicht mit Feuchtigkeit oder Flüssigkeiten in Berührung kommen.
- ♦ Das ISD300-PoE darf nur betrieben werden, wenn am Aufstellort die aufgeführten Umgebungsbedingungen erfüllt werden.

Umgebungstemperatur: 5 - 30 °Celsius Relative Luftfeuchtigkeit: 20 - 80 %
--

## Verkabelungs- und Netzkabel-Sicherheitsvorkehrungen

- ♦ Verlegen Sie alle Kabel so, dass niemand darauf treten oder darüber stolpern kann.
- ♦ Schließen Sie keine Telefonleitungen an dem RJ-45 Stecker an. An diesen darf nur Sicherheitskleinspannung angeschlossen werden. Verwenden Sie für den Anschluss an den RJ-45 Stecker nur STP-Kabel (Kategorie 5 oder besser). Kabelschirm und Steckerschirm des Kabels müssen flächig verbunden sein.
- ♦ Verwenden Sie für die Verbindung zum Drucker ein zertifiziertes USB-Hi-Speed-Kabel. Eine Liste der zertifizierten Kabel finden Sie unter [www.usb.org](http://www.usb.org) !

## ISD300-PoE anschließen



Gehen Sie wie folgt vor:

1. Verbinden Sie das Netzkabel mit dem Netzwerkanschluss (2).

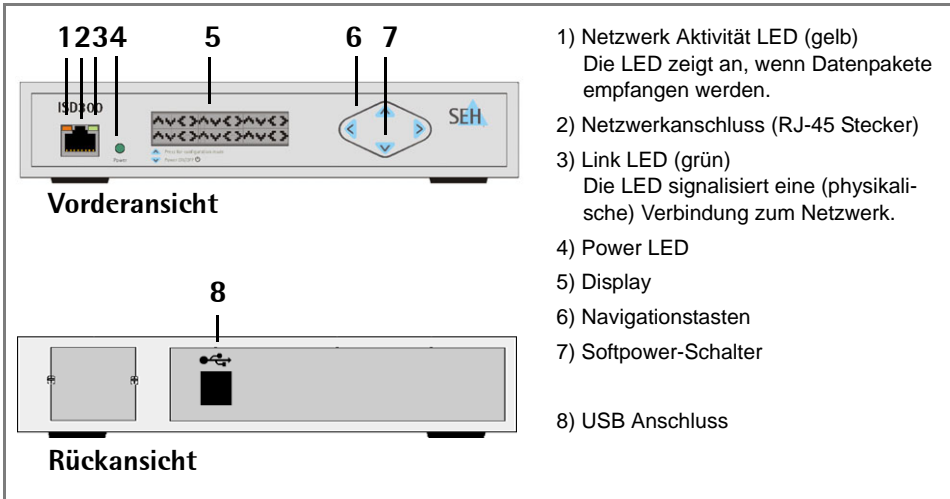

## ISD300-PoE ein-/ausschalten

### Gerät einschalten

Die ISD300-PoE Systemsoftware fährt automatisch hoch, nach dem das Gerät mit Strom versorgt wird. Die Stromversorgung kann durch das Einstecken des Netzkabels oder nach dem Einschalten des PoE-Gerätes (Gerät, über das das ISD300-PoE mit Strom versorgt wird) gestartet werden.

### Gerät ausschalten

Druckaufträge, die während des Ausschaltvorgangs bearbeitet werden, können nicht fertiggestellt werden. Die Bearbeitung der in der Warteschlange gespeicherten Druckaufträge wird fortgesetzt, sobald die Systemsoftware wieder vollständig hochgefahren ist.

Um das Gerät auszuschalten, fahren Sie die Systemsoftware manuell herunter.

### Systemsoftware hoch-/herunterfahren

Die Systemsoftware kann manuell hoch- bzw. heruntergefahren werden.

- ♦ Zum Hochfahren betätigen Sie den Softpower-Schalter ▼ kurzzeitig.
- ♦ Zum Herunterfahren halten Sie den Softpower-Schalter ▼ 5 Sekunden lang gedrückt.

### Was passiert bei Stromausfall?

Nachdem das ISD erneut mit Strom versorgt wird, nimmt das ISD den Status an, der zurzeit eines Stromausfalls vorlag.

## ISD300-PoE TCP/IP Parameter zuweisen

Im Rahmen des TCP/IP Netzwerkprotokolls ist es erforderlich, eine IP-Adresse im ISD zu speichern, damit das Gerät im Netzwerk angesprochen und über das ISD Control Center konfiguriert werden kann.

Sie können die Parameter sowohl manuell zuweisen als auch automatisch über das DHCP (Dynamic Host Configuration Protocol) zuweisen lassen. Die manuelle Zuweisung ist voreingestellt.

### TCP/IP Parameter manuell zuweisen

Betätigen Sie zur Eingabe die Navigationstasten an der Gerätefront, um die TCP/IP Parameter zuzuweisen.

 Gehen Sie wie folgt vor:

1. Wählen Sie . Das Display zeigt:

```
IP Setup >
Cancel <
```

2. Wählen Sie .

Das Display zeigt die aktuelle IP Konfiguration ('Manual' bzw. 'DHCP') an:





```
IP Configuration
Manual
```

3. Wählen Sie 'Manual' mit  oder  und bestätigen Sie mit .

Das Display zeigt:

```
IP Address:
000.000.000.000
```

4. Geben Sie die IP-Adresse ein.

Navigieren Sie mit   innerhalb der IP-Adresse auf die einzelnen Zahlenwerte. Mit   ändern Sie die Zahlenwerte.

5. Bestätigen Sie mit . Das Display zeigt:

```
Netmask:
000.000.000.000
```

6. Geben Sie die Netzwerkmaske ein.

7. Bestätigen Sie mit . Das Display zeigt:

```
Gateway:
000.000.000.000
```

8. Geben Sie das Gateway ein.

9. Bestätigen Sie mit **▶**. Das Display zeigt:

```
> Apply  
< Back
```

10. Bestätigen Sie mit **▶**. Das Display zeigt:

```
Applying Network  
Settings ...
```

☞ Die Einstellungen werden gespeichert.

## TCP/IP Parameter automatisch zuweisen (DHCP)



---

Damit die TCP/IP Parameter automatisch zugewiesen werden können, muss ein aktiver DHCP Server im Netzwerk integriert sein.

---

Betätigen Sie zur Eingabe die Navigationstasten an der Gerätefront, um die TCP/IP Parameter über DHCP zuzuweisen.

 Gehen Sie wie folgt vor:

1. Wählen Sie **▲**. Das Display zeigt:

```
IP Setup >  
Cancel <
```

2. Wählen Sie **▶**.

Das Display zeigt die aktuelle IP Konfiguration ('Manual' bzw. 'DHCP') an:

```
IP Configuration  
Manual
```

3. Wählen Sie 'DHCP' mit **▲** oder **▼** und bestätigen Sie mit **▶**. Das Display zeigt:

```
> Apply  
< Back
```

4. Bestätigen Sie mit **▶**.

☞ Die Einstellungen werden gespeichert.

Beim nächsten Bootvorgang wird DHCP angewandt. Die TCP/IP Parameter werden über einen DHCP Server zugewiesen.

## ISD Control Center verwenden

Die gesamte Installation, Konfiguration und Administration der ISD300-PoE sowie der darüber verwalteten Netzwerkdrucker erfolgt über ein integriertes Web Interface (ISD Control Center).



Um das ISD Control Center zu starten, müssen dem ISD300-PoE TCP/IP Parameter zugewiesen worden sein.

### ISD Control Center starten



Gehen Sie wie folgt vor:

1. *Starten Sie Ihren Web-Browser.*
2. *Geben Sie die IP-Adresse des ISD300-PoE als URL ein.*

↪ Das ISD Control Center wird dargestellt.

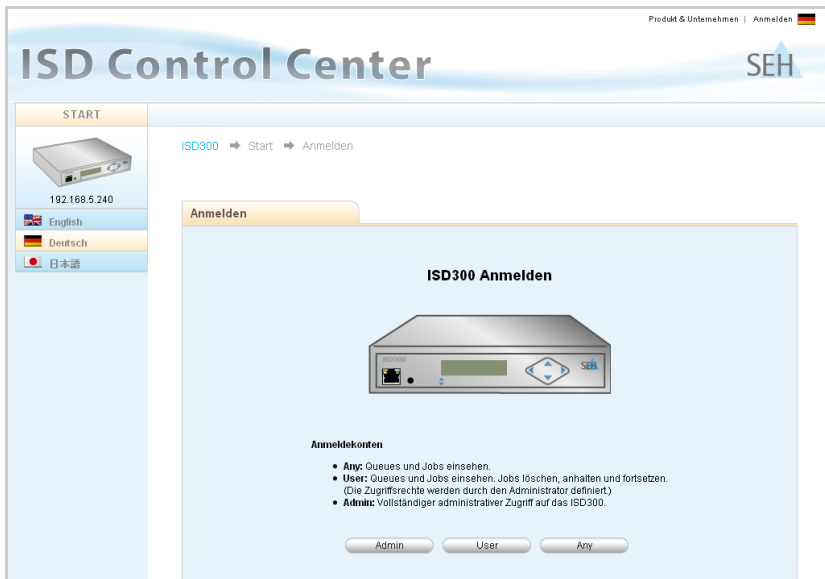

Falls das ISD Control Center nicht angezeigt wird, überprüfen Sie die Proxy-Einstellungen Ihres Browsers.

## Auf dem ISD Control Center einloggen

Nach dem Start der ISD Control Center wird ein 'Login' Dialog angezeigt. Der Zugriff auf die ISD Control Center ist durch die Benutzerprofile 'Any', 'User' und 'Admin' reglementiert. Der Zugang erfolgt in Kombination mit einem Passwort.

Die Tabelle zeigt, welche Zugriffsrechte den jeweiligen Benutzerprofilen zugewiesen sind.

Benutzerprofil	Zugriffsrechte	Password
Any	- Statusinformationen zu Queues und Druckaufträgen abrufen	<i>kein Passwort notwendig</i>
User	- Statusinformationen zu Queues und Druckaufträgen abrufen - eigene Druckaufträge managen, d. h. löschen, anhalten, Priorität ändern <i>(Diese Zugriffsrechte werden durch den Administrator definiert)</i>	user <i>(default)</i>
Admin	- Statusinformationen abrufen - Queues einrichten und verwalten - alle Druckaufträge löschen, anhalten, Priorität ändern - Installation, Konfiguration und Wartung des ISDs	admin <i>(default)</i>



Der Ablauf beschreibt den Zugang zum Benutzerprofil 'Admin' mit dem Standard-Passwort (Werkseinstellung). Ändern Sie das Standard-Passwort, sobald Sie das ISD in einer Live-Umgebung einsetzen; siehe: ISD Benutzerdokumentation



Gehen Sie wie folgt vor:

1. *Starten Sie das ISD Control Center.*
2. *Wählen Sie die Schaltfläche **Admin** an.*
3. *Geben Sie den Benutzernamen und das Kennwort ein:*
  - *Benutzername: 'admin'*
  - *Passwort: 'admin'*
4. *Bestätigen Sie mit OK.*

☞ Die Benutzeroberfläche für den Administrator wird angezeigt.

Im oberem Bereich des Dialogs wird das Hauptmenü angezeigt. Nach dem Anwählen eines Menüpunktes, erscheinen Untermenüpunkte im linken Bereich. In der Dialogmitte wird der Menüinhalt dargestellt.

# ISD Quick Setup

Für die Erstkonfiguration steht Ihnen das Quick Setup zur Verfügung. Das Quick Setup besteht aus vier Schritten:

- ◆ Allgemeine Einstellungen,
- ◆ TCP/IP Parameter,
- ◆ die Suche nach im Netzwerk vorhandenen Druckern sowie
- ◆ das Einrichten von Queues.



Um ein Quick Setup durchführen zu können, müssen Sie im ISD Control Center als Administrator eingeloggt sein.



Gehen Sie wie folgt vor:

1. Wählen Sie den Menüpunkt **QUICK SETUP**.
2. Geben Sie *Hostname* und *Gerätezeit* ein.



3. Wählen Sie die Schaltfläche **Weiter** an.
4. Überprüfen Sie die *TCP/IP Parameter* und ändern Sie diese bei Bedarf.

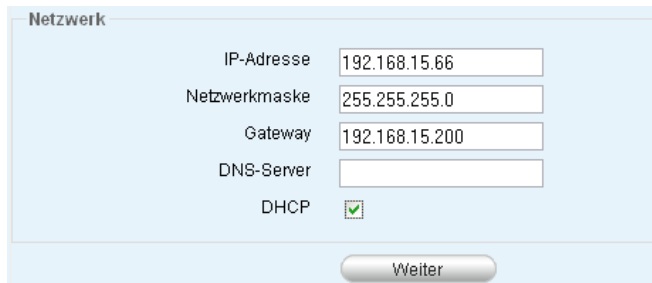

5. Wählen Sie die Schaltfläche **Weiter** an.

6. Definieren Sie die Suchparameter für die Druckersuche im Netzwerk.  
Es kann maximal ein Bereich von bis zu 255 IP-Adressen durchsucht werden.

**Drucker finden**

Geben Sie eine Start- und End-IP-Adresse für die Druckersuche ein.  
Maximal 255 IP-Adressen können in einem Durchlauf durchsucht werden.  
Die Suche kann bis zu 15 Sekunden dauern.  
Erfolgt keine Eingabe, wird dieser Schritt übersprungen und das Quick Setup beendet.

Startbereich IP-Adresse

Endbereich IP-Adresse

IP-Adressen auflösen

**Weiter**

7. Wählen Sie die Schaltfläche **Weiter** an.  
Die Anzahl der im Netzwerk gefundenen Drucker wird angezeigt.
8. Bestätigen Sie mit **OK**.  
Die Druckerliste wird angezeigt.

**Gefundene Drucker**

Interface Name	Interface Type	Druckermodell	IP-Adresse	Queue Name
IC106-FAST-HP-TX,HP_JETDIRECT,J	SEH InterCon Print Server (HP)	HP LaserJet 5000 Series	192.168.0.125	<input type="text"/>
IC109-FAST-KYO-TX	SEH InterCon Print Server (KYOCERA)	FS-3750	192.168.0.120	<input type="text"/>

[1]

**Installieren** **Neue Suche** **Setup beenden**

9. Vergeben Sie Namen für die Queues (die nicht über DNS aufgelöst wurden) in der Spalte **Queue Name**.
- Buchstaben, Ziffern, Binde- und Unterstrich erlaubt
  - keine Leerzeichen erlaubt
  - nicht mehr als 32 Zeichen (Windows 98 max. 15 Zeichen) erlaubt
10. Wählen Sie die Schaltfläche **Installieren** an.  
Die Namen der Queues werden in der Spalte **Queue Name** grau abgeblendet.
11. Bestätigen Sie mit **Setup beenden**.
- ☞ Die Einstellungen werden gespeichert.



In der ISD Benutzerdokumentation erhalten Sie weiterführende Information zur Konfiguration und Administration.

---

## ISD Parameter zurücksetzen

---

Sie haben die Möglichkeit, die Parameter des ISDs auf die Standardwerte (Werkseinstellung) zurückzusetzen. Dabei werden alle zuvor definierten Parameterwerte gelöscht. Installierte Zertifikate bleiben erhalten.





Durch das Zurücksetzen kann sich die IP-Adresse im ISD ändern und die Verbindung zum ISD Control Center abbrechen.

---

Das Zurücksetzen der Parameter ist z.B. erforderlich, wenn das ISD durch einen Standortwechsel in einem anderen Netzwerk eingesetzt werden soll. Vor dem Wechsel sollten die Parameter auf die Standardeinstellung zurückgesetzt werden, um das ISD im anderen Netzwerk neu zu installieren.

Das Zurücksetzen erfolgt über das Bedienfeld an der Gerätefront.

 Gehen Sie wie folgt vor:

1. *Betätigen Sie  und  nacheinander. Das Display zeigt:*

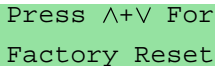

```
Press ^+V For
Factory Reset
```

2. *Betätigen Sie  und  zeitgleich.*

 Die Parameter werden zurückgesetzt.

Das Bedienfeld an der Frontseite des ISDs kann vor unautorisiertem Zugriff mit einer 4-stelligen PIN geschützt werden. Der Administrator definiert die PIN über das ISD Control Center. Ist das Bedienfeld geschützt, muss zunächst die PIN über die Navigationstasten eingegeben werden. Nach jedem Bedienvorgang wird das Bedienfeld erneut geschützt.

## Panel Lock PIN eingeben

Ist das Bedienelement geschützt, erscheint nach dem Betätigen einer Navigationstaste im Display die Meldung 'Enter PIN'.



Verwenden Sie die Navigationstasten, um die PIN einzugeben:

- Verwenden Sie um zwischen den einzelnen Zifferstellen zu wechseln.
- Ändern Sie die individuellen Zahlenwerte mit .

0 > 0 > 0 > 0  
▼  
1  
:  
9

## Panel Lock PIN setzen

Die PIN ist voreingestellt auf '0000'. In dieser Werkseinstellung ist das Bedienelement ungeschützt. Der Administrator setzt die PIN über das ISD Control Center.

Gehen Sie wie folgt vor:

1. Wählen Sie den Menüpunkt **KONFIGURATION – Passwort**.
  2. Geben Sie die PIN ein.
  3. Bestätigen Sie mit **Speichern**.
- Die Einstellung wird gespeichert.

Neben der im ISD integrierten Benutzeroberfläche (ISD Control Center) sind die folgenden Tools zur Administration des ISDs verfügbar.

- ♦ Der **SEH ISD Manager** ist eine von der SEH Computertechnik GmbH entwickelte Software zur vereinfachten Administration von ISDs. Der SEH ISD Manager unterstützt Sie bei den Arbeitsabläufen mit den folgenden Funktionen:
  - Monitoring
  - Backup und Update Management
  - Queues und Druckertreiber
  - Reboot
- ♦ Der **SEH Print Monitor** ist eine SEH spezifische Erweiterung für den Druckdienst eines Windows Betriebssystems. Die Software ermöglicht die Übertragung von unverschlüsselten und verschlüsselten (SSL/TLS) Druckdaten vom Client zum ISD über direkte TCP/IP Ports. Der SEH Print Monitor kann auf jedem Client, von dem aus gedruckt werden soll, installiert werden.
- ♦ Der **ISD Printer Driver Wizard** unterstützt Sie bei der Installation von Druckertreibern auf das ISD. Hierzu wird der Wizard auf einem Client mit Windows XP oder Windows 2000 installiert. Der Client muss auf dem ISD als 'Printer Administrator' eingetragen sein.
- ♦ Mit Hilfe des **Driver Wizard Plugin** (CSR DLL) werden Original-Druckertreiber auf ihre CSR-Fähigkeit überprüft und so eingestellt, dass der Client automatisch in die Lage versetzt wird, nach dem CSR-Prinzip den Druckjob selbst komplett gerendert an das ISD zu spoolen.



Alle ISD Tools sind auf der Service-Area (siehe Seite 21) und unter [www.seh.de](http://www.seh.de) verfügbar.

---

### Produktaktualisierung

Damit Ihr Produkt auf dem neusten Stand bleibt, empfehlen wir die Verwendung des SEH ISD Managers. Der SEH ISD Manager überprüft automatisch, ob aktuelle Softwarepakete verfügbar sind. Stellt die SEH Computertechnik GmbH ein neues Softwarepaket für Ihr Produkt bereit, werden Sie automatisch informiert. Sie haben dann die Möglichkeit, das aktuelle Softwarepaket über den SEH ISD Manager herunterzuladen und auf Ihr Gerät zu installieren.



The latest version of the EC declaration of conformity can be downloaded from the homepage of SEH Computertechnik GmbH:

<http://www.seh-technology.com/services/ce-notification.html>

Manufacturer's Name  
**SEH Computertechnik GmbH**

Manufacturer's Address  
**Suedring 11  
33647 Bielefeld  
Germany  
Phone ++49 (0) 521 - 94226-0**



## EC – Declaration of Conformity

Herewith SEH Computertechnik GmbH declares that

Product: **Print Appliance**

Type designation: **ISD300-PoE**

Serial No.: **246yyyymmnnnnn** (yyyy = year, mm = month, nnnnn = seq. no.)

is in conformity with the provisions of the

**DIRECTIVE 2004/108/EC OF THE EUROPEAN PARLIAMENT AND OF THE COUNCIL OF DEC. 15, 2004**

Standards applied:

**EN 55024:1998 +A1:2001 +A2:2003  
EN 55022:2006 +A1:2007 Class A**

To meet the above specifications, the user has to comply with all instructions defined in the enclosed manual *Quick Installation Guide*.

Bielefeld, September 27, 2011

Dipl.-Ing. Rainer Ellerbrake, General Manager

### **Manufactured by:**

SEH Computertechnik GmbH  
Suedring 11  
33647 Bielefeld  
Germany

Phone: +49 (0)521 94226-29  
Fax: +49 (0)521 94226-99  
Email: [info@seh.de](mailto:info@seh.de)  
Web: <http://www.seh.de>

### **Document:**

Type: Quick Installation Guide  
Title: ISD300-PoE  
Version: 2.7 (für ISD300-PoE  $\geq$  Hardware3.0)  
Order number: MHAB-QI-ISD300-PoE

### **Online Links to important Internet Resources:**

Support Contacts and Information: <http://www.seh-technology.com/support>

Sales Contacts and Information: <http://www.seh-technology.com/sales>



© 2011 SEH Computertechnik GmbH

All trademarks, registered trademarks, logos and product names are property of their respective owners. This product uses 'Open Source Software'. For further information, please contact <http://www.seh.de>. The product documentation gives you valuable information about your product. Keep the documentation for further reference during the life cycle of the product.